

约翰迪尔**6B-1104**拖拉机快速入门手册

(仅用于客户操作快速参考，交机培训等活动)

版本号：TJ6B11040120051



本书仅适用以下配置6B-1104：
12F/4R变速箱，干式离合器，540/1000rpm双速输出轴，DANA 四驱前桥，提升器，提升器（选装），双路液压输出，配备空调。

目录

1. [安全提示](#)
2. [电气操作](#)
 - ① [仪表盘](#)
 - ② [前工作台按钮功能](#)
 - ③ [空调](#)
 - ④ [钥匙开关](#)
3. [动力装置操作](#)
 - ① [主、副变速](#)
 - ② [动力输出轴](#)
 - ③ [液压输出阀](#)
 - ④ [提升器](#)
 - ⑤ [前驱开关](#)
 - ⑥ [刹车和离合器](#)
 - ⑦ [差速锁](#)
4. [三点悬挂和拖车](#)
 - ① [三点悬挂操作和调整](#)
 - ② [牵引板操作和调整](#)
 - ③ [推荐农具规格](#)
5. [磨合期保养要求](#)
 - ① [磨合期注意事项](#)
 - ② [磨合期随时检查项目](#)
 - ③ [第一个10小时保养项目](#)
 - ④ [第一个50小时保养项目](#)
 - ⑤ [第一个100小时保养项目](#)
6. [常规保养要求](#)
 - ① [每天或每10小时保养](#)
 - ② [每周或每50小时保养](#)
 - ③ [每250小时保养](#)
 - ④ [每500小时保养](#)
 - ⑤ [每1000小时保养](#)
7. [常用调整项目](#)
 - ① [轮距调整](#)
 - ② [配重调整](#)
 - ③ [刹车踏板调整](#)
 - ④ [离合器踏板调整](#)
 - ⑤ [前束检查和调整](#)

在开始使用拖拉机之前，请认真阅读《操作手册》的安全要求。
了解拖拉机上安全标志和标志语的意义



正确使用安全带

6B拖拉机均配备安全驾驶室，驾驶过程中请系好座椅安全带。

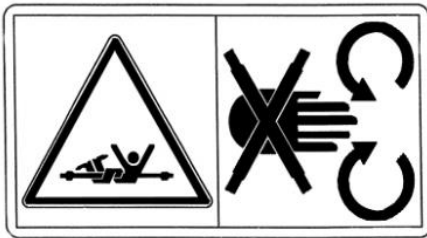

远离旋转的传动轴



远离三点悬挂架行程范围

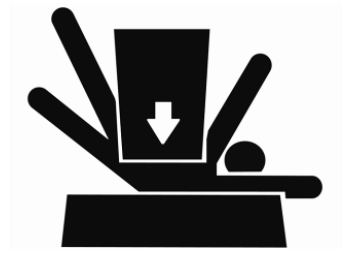

对拖拉机或农具维修前，
保证安全的支撑



严禁加油时吸烟
严禁用明火检查泄漏点

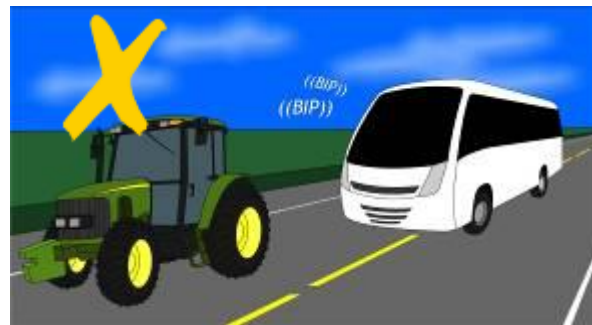

驾驶本机前，必须注意道路和本机的
常规安全注意事项

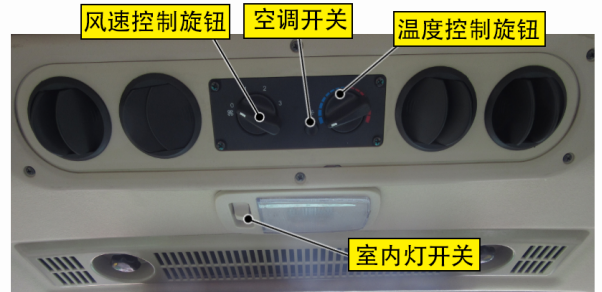
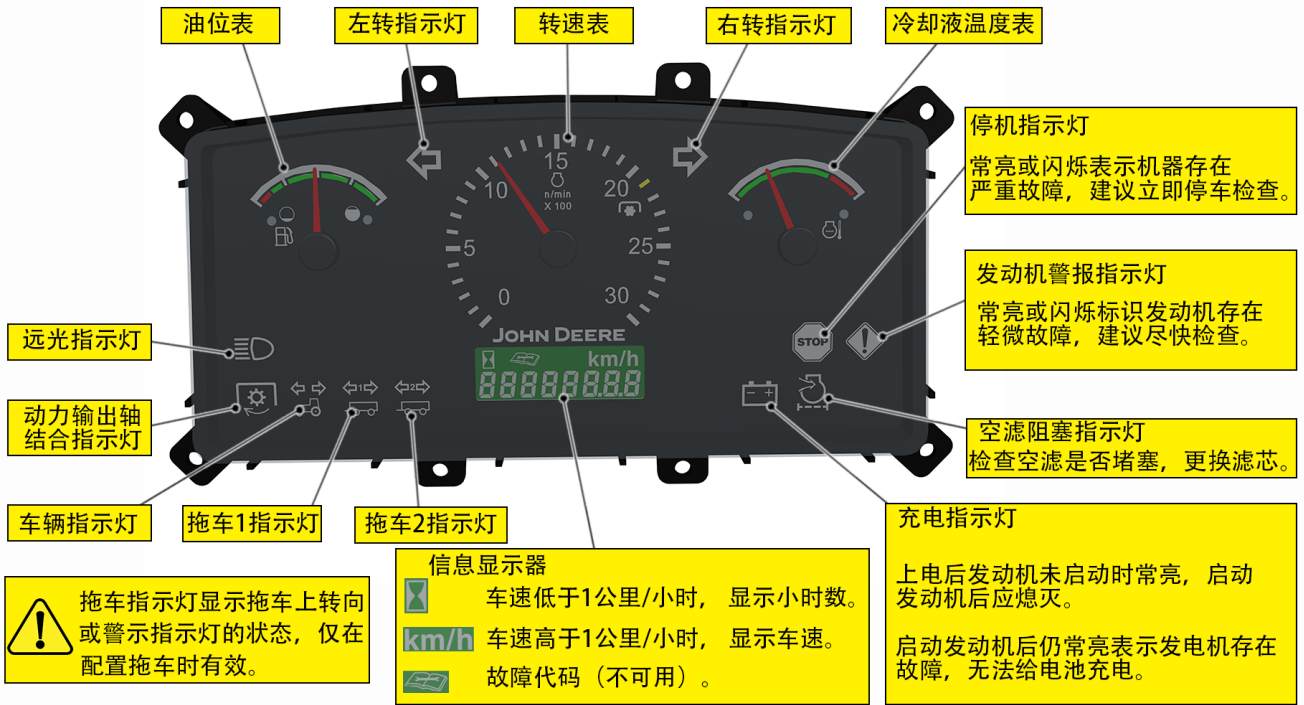

(位于室内顶棚上，座椅正上方)



- 关机：喇叭，电源输出，雨刮器可用。
- ⚡ 附件：空调通风可用（无制冷）。
- ⚡ 上电：所有电气设备可用。
- ⚡ 启动：启动发动机。

(启动发动机前，确认主变速杆处于空档位置，且动力输出轴开关处于断开位置。)



灯主控开关说明

- 关闭位置：所有灯关闭
- p 驻车位置：前位置灯，后尾灯开启
- ≡ 公路位置：前位置灯，后尾灯，前大灯开启

离合器踏板

同步器换挡变速箱要求：
副变速：AB 需停车，CD 无需停车
主变速：无需停车

啮合套换挡变速箱要求：
区段变速：需停车
换挡：需停车



手油门

制动踏板操作



-公路行驶
在公路行驶前使用锁杆 C 将左右制动踏板 A 和 B 锁定在一起。
停车后使用手刹 D 锁定拖拉机。

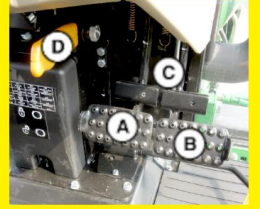

副变速杆

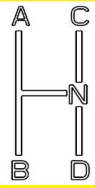

差速锁开关操作



1. 单侧车轮失去牵引力时踩下踏板结合差速锁。
2. 两侧车轮牵引力相同时差速锁自动分离。

脚油门

主变速杆

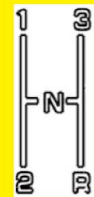

只有当主变速杆处于空挡 (N) 位置时，发动机才允许启动。

动力输出轴控制杆

前推=动力输出开启
后拉=动力输出关闭

前驱开关

(可在行驶中切换)
拉起=前驱功能生效
按下=前驱功能失效
(如手柄提拉困难，请前后移动车辆再试。)

提升器位置控制杆

向前：悬挂架降低
向后：悬挂架升起

使用位置控制杆作业，
安装农具前，牵引力控制杆在最上位置。



提升器牵引力控制杆

向上：无牵引力传感
向下：增加牵引力负荷

保持农具恒定深度，
农具随地面起伏相应的升高和降低。



可选择控制阀操作杆

前推：收缩位置
无操作：中位
后拉：伸展位置
(具体功能视所接农具而定)



不使用可选择控制阀时，将B推至右侧以锁定操作杆。

三点悬挂操作

左提升拉杆

(长度调整范围: 690-825毫米)



调整方法:

1. 松开锁销A
2. 旋转B以调节长度
3. 装回锁销A

中央拉杆

(长度调整范围: 570-720毫米)

调整方法: 拉起A, 旋转A或B以调节长度, 将A扣回原位。

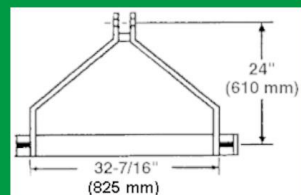

农具要求 (推荐使用II类农具)

限动链 (左右各一)
(用于限制农具摆动)

根据需要使用防摆链张紧器A, 收紧链条的松垂度。

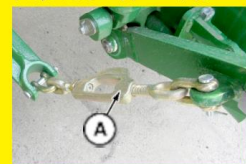

右提升拉杆

(长度调整范围: 690-825毫米)

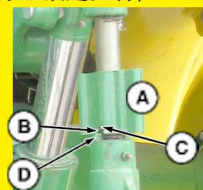
D进入凹槽B, 拉杆锁定。
C进入凹槽A, 可旋转A调节拉杆长度。
(调整完成后务必锁定拉杆)

农具浮动位置调整

(处于浮动位置农具可沿地形稍微浮动)



固定位置



浮动位置

农具悬挂点

牵引板

(静态垂直负荷不得超过1200公斤)

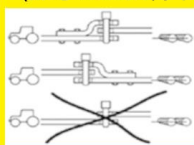

选择性移除锁销A使牵引板可水平摆动。

选择控制阀操作

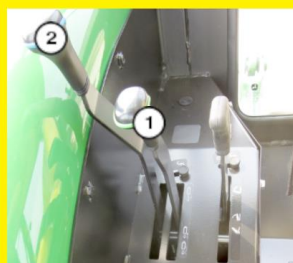
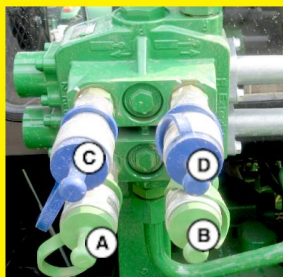

- *手柄1控制选择控制阀接头A, B; 手柄2控制选择控制阀接头C, D。
- *手柄前推为收缩位置, 接头A, C为出口口, B, D为回油口。
- *手柄后拉为伸展位置, 接头B, D为出口口, A, C为回油口。
- *手柄处于中位时, 所有接头处于憋油状态。

动力输出轴操作

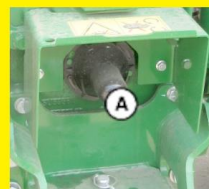

1. 拆除A



2. 关机状态安装农具。
3. 手动旋转输出轴B对齐花键, 连接传动轴。

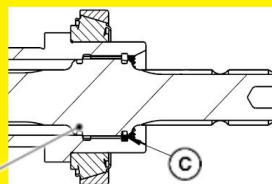

4. 拆下卡环, 拔出动力输出轴, 换头安装可变更PTO转速。



5. 前推手柄D结合动力输出轴。
6. 后拉手柄D断开动力输出轴。

1. 动力输出轴的六个花键朝外。
2. 推入动力输出轴短轴。
3. 感到接触为止。
4. 测量花键端面到空心轴端面的距离A=4.4-6.2毫米。
5. 如A不符合, 转动输出轴调整。

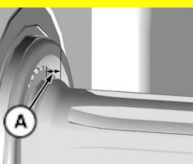



拖拉机使用的第一个100小时期间要格外小心，严格按照《操作手册》的要求按时进行相应的保养。

- *预热时注意发动机有无异响，并观察地面是否有漏油痕迹。
- *磨合期要适当增加少量中重负荷作业
- *磨合期注意观察机油消耗情况
- *选择符合约翰迪尔技术规格的油品。
- *低怠速时间不要超过5分钟。

随时检查



检查充电指示灯和冷却液温度避免不必要的怠速运行。



检查发动机机油液位
(发动机左侧)

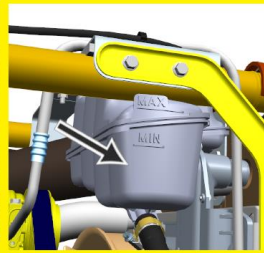

检查冷却液液位
(风扇上方)

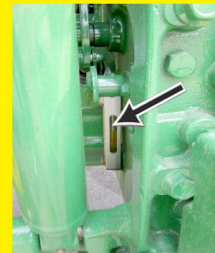

检查液压系统液位
(三点悬挂附近)

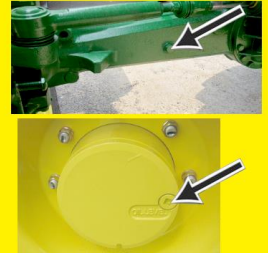

检查前轮驱动液位

第一个10小时检查项目

1. 执行常规10小时保养项目。
2. 如需添加机油，必须使用符合约翰迪尔技术规格的机油。
3. 紧固车轮螺栓。



第一个50小时检查项目

每10小时保养项目
每50小时保养项目



常规保养项目

紧固轮胎

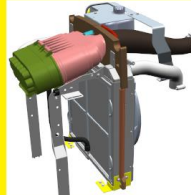

检查进气，冷却系统卡箍

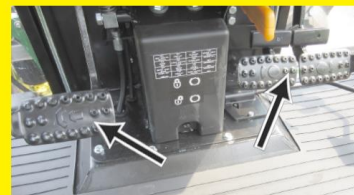

检查刹车，离合器及连接机构

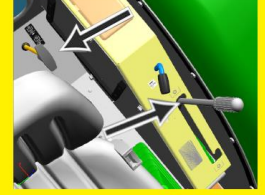

检查动力输出轴操纵机构

第一个100小时检查项目

每10小时保养项目
每50小时保养项目
每100小时保养项目

常规保养项目



更换液压油滤芯
(变速箱右侧)

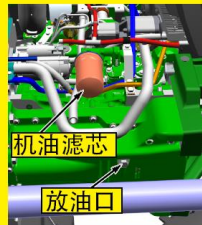

更换机油及滤芯
(发动机右侧)

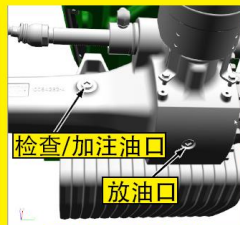

更换前桥润滑油
(前桥下侧)



更换前轮润滑油

请参见《操作手册》，根据规定按时进行保养，并使用约翰迪尔正品油和零件。



工作小时数

*以仪表盘小时计为依据计算保养时间。



*在进行任何维修前务必断开动力输出，并关闭发动机。



*维修时关闭发动机并等其冷却，防止烫伤。

*当心不要让衣服、首饰或长头发卷入到风扇扇叶、传动皮带或其他任何运动的发动机部件中。

*未经授权对机器进行改造会削弱机器功能或安全性，并会影响机器寿命。

每天或每10小时保养项目



检查机油油位
(发动机左侧)



检查液压油位。
(三点悬挂附近)



检查冷却液液位
(风扇上方)



燃油滤清器 油水分离器

排空燃油滤清器和油水分离器中的水和沉淀物
(发动机右侧)

每周或每50小时保养项目

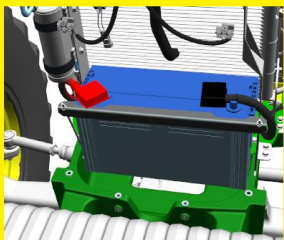

清洁电瓶，
检查电瓶状况
(前配重内侧)

另：检查拖拉机紧固件有无松动



润滑机械前轮驱动前桥转向主轴
润滑机械前轮驱动前桥
(前轮内侧) !

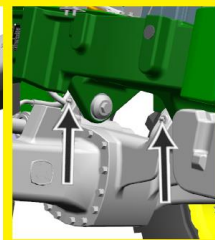

润滑机械前轮驱动前桥枢轴销
(前桥中间) !

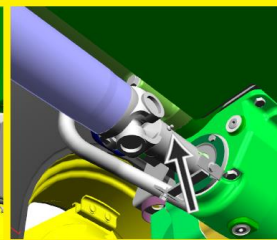

润滑机械前轮驱动轴
(后桥下方) !

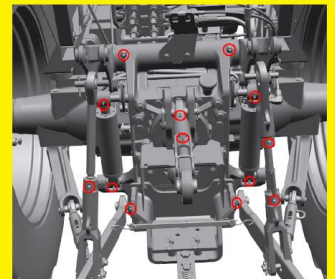

润滑悬挂架部件(共13处)! !

! 泥泞工作条件下需每10小时保养一次。

每250小时保养项目

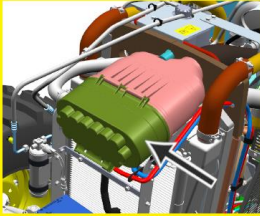

保养空气滤清器
(风扇上方)



清洁驾驶室空气滤清器

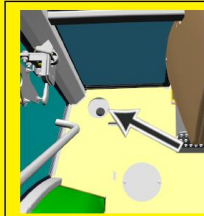

检查驾驶室安装螺栓



检查机械前轮驱动车桥轮毂油位



检查前桥壳体油位
(前桥下侧)



排空燃油箱中的水和沉积物
(燃油箱下侧)



检查空挡起动系统

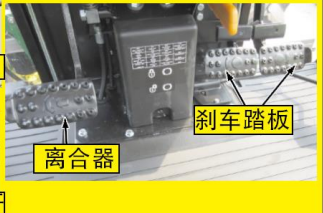

调整制动踏板的自由行程
调整离合器踏板的自由行程

每500小时保养项目



燃油滤清器 油水分离器

排空燃油滤清器和油水分离器中的水和沉淀物
(发动机左侧)



紧固所有软管卡箍

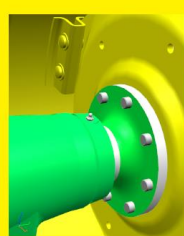

润滑后桥轴承
(左右各一)
(后轮内侧)!



更换变速箱滤清器
(变速箱右侧)

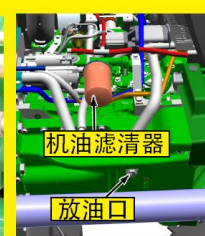

机油滤清器
放油口
更换机油和滤清器
(发动机右侧)

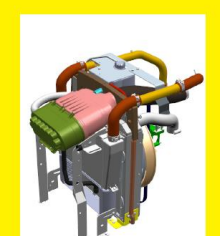

检查冷却系统是否泄漏

每1000小时保养项目



更换机械前轮驱动车桥轮毂油

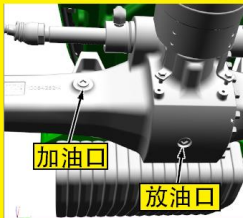

更换机械前轮驱动车桥壳体油
(前桥下侧)

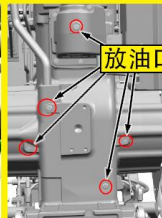

更换变速箱/液压油
(变速箱底部)

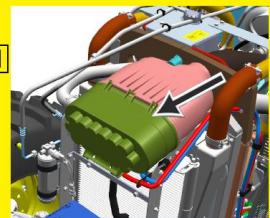

更换空气进气滤清器
(风扇上方)



清洁发动机曲轴箱通气管
(发动机右侧软管)



检查座椅安全带

! 泥泞工作条件下需每周或每50小时保养一次。



轮距调整

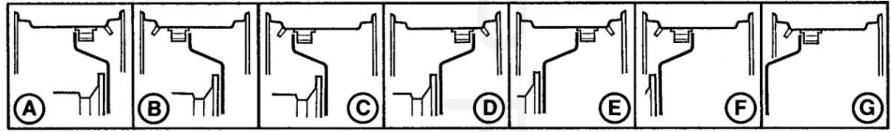

*采用较窄轮距，会极大地增加翻车的可能。

*调整轮距时，轮胎侧壁上的箭头应指向向前转动的方向。

*设定了车轮间距后，紧固轮胎上所有螺栓，并在驾驶拖拉机行驶100米以后再次紧固。

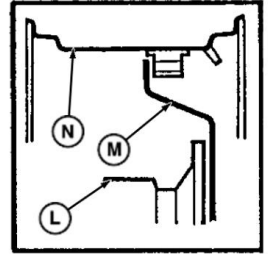
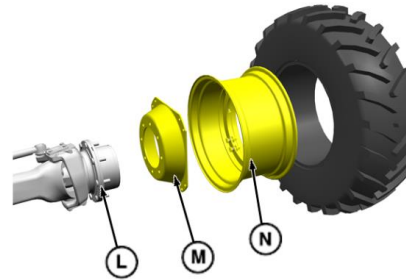

调整LMN之间的安装顺序可以改变轮距。
具体轮距尺寸，请查询《操作手册》

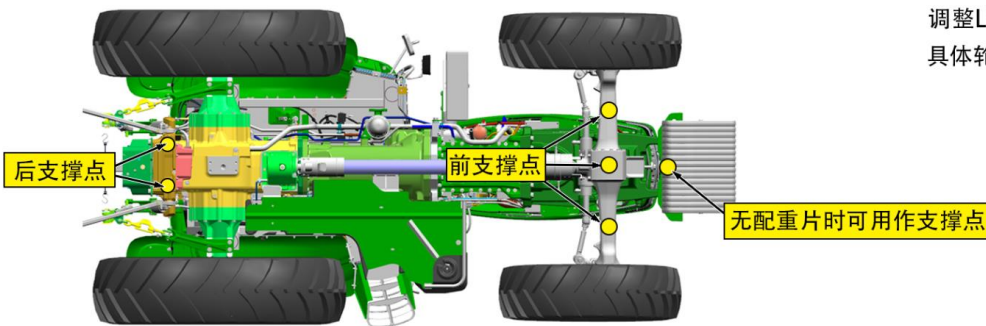

配重调整

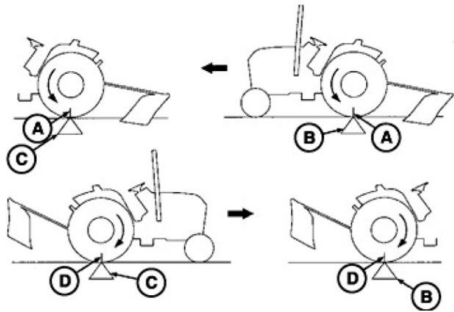

1. 行驶到作业区域。
2. 在左后轮上接触地面处标记A。
3. 降下农具，驾驶拖拉机作业。
4. 待拖拉机进入稳定作业状态后，在标记A接触地面处标记B。
5. 标记B后，驾驶拖拉机继续作业，使左后轮转动十圈。
6. 在左后轮标记A在第十圈接触地面时，在地面接触位置标记C。
7. 提起农具，反转拖拉机并使右后轮行驶到C位置。
8. 在右后轮上和C接触位置标记D。
9. 在农具提起的状态下，沿相同路径驶向地面标记B。
10. 在右后轮接触到标记B时，记录标记D旋转的圈数X。

$9 < X < 10$: 减少配重

$8 < X < 9$: 配重合理

$X < 8$: 增加配重



*配重固定螺栓扭矩为230牛·米



最大允许使用重量为8吨，包含拖拉机自重，农具重量，以及配重重量。
拖拉机自重4.86吨。
超重使用拖拉机会导致结构损坏。

刹车踏板调整

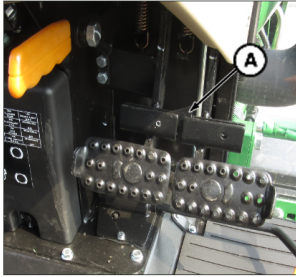

1. 将拖拉机停到平坦位置。
2. 抬起A，解锁左右互锁。

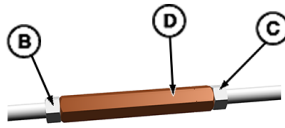

3. 松开B和C。
 4. 旋转D调节连杆长度。
 5. 调整后测量自由行程X。
- X推荐尺寸：30~50毫米

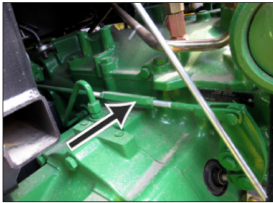
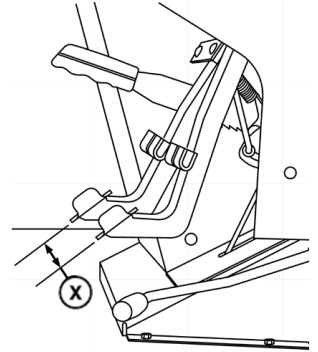

左刹车调节杆处于后桥上方（左侧）

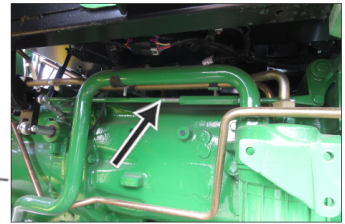
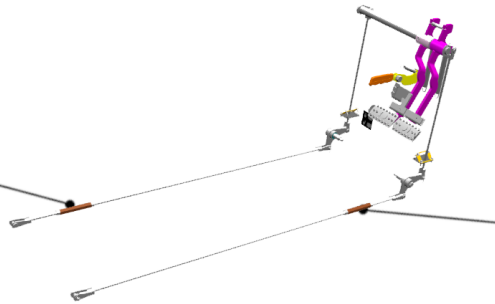

右刹车调节杆处于刹车踏板正下方，驾驶室下。

离合器踏板调整

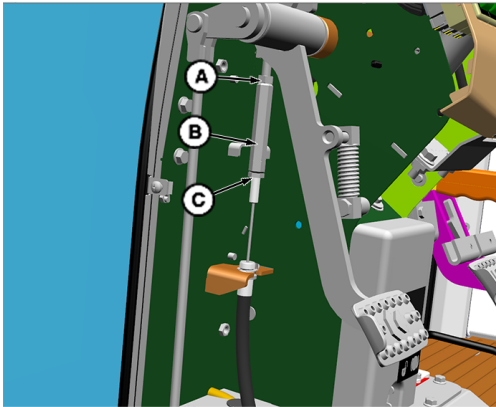

（离合器踏板后侧）

调整方法：
松开锁紧螺母AC，旋转B以调整自由行程，完成后锁紧螺母AC。

推荐离合器自由行程：15~25毫米

前束检查与调整

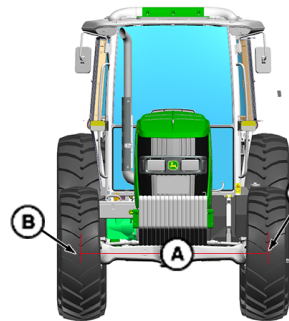

1. 车停于平坦，光滑位置。
 2. 标记前轮前方正中心位置BC。
 3. 测量BC距离A。
 4. 车倒退使BC处于前轮后方正中心位置。
 5. 重新测量BC距离A。
- （第一次测量A应比第二次少0~7毫米）

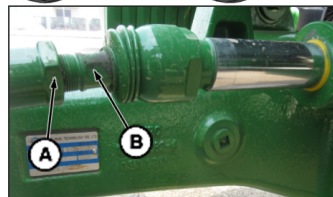

调整方法：
松开锁紧螺母A，旋转内杆B调节。分别调节两侧获得0~7毫米前束。

